

Estado de Minas Gerais
Município de Muriaé
Secretaria Municipal de Administração

DATA: 22/08/2024

COMUNICAÇÃO INTERNA

Nº 168/2024

DO: SETOR DE LICITAÇÕES
PARA: FUNDARTE

Prezados, venho por meio desta, dar andamento ao pregão eletrônico 026/2024 - cujo objeto é aquisição de equipamentos de AUDIOVISUAL para FUNDARTE.

O processo segue em fase de aprovação das propostas das empresas que se classificaram nos itens que as primeiras colocadas não tiveram suas propostas aprovadas, e com isso passaram a ser as próximas classificadas na ordem dos lances.

Para isso, foi solicitado que as empresas anexassem os folders/catálogos dos itens que herdaram vencedoras - com as marcas ofertadas, a fim de que o técnico responsável pela elaboração da fase interna, possa analisar e aprovar a proposta, desde que seja compatível e atenda ao descritivo do edital.

Por isso, segue a relação das empresas, juntamente com menção aos itens vencidos, e os documentos que foram anexados por elas. Para os itens que não seguem com folder/catalogo, nos restando apenas a informação de "marca" que elas preencheram na proposta inicial, pedimos que seja feito com base em pesquisa.

Para tal análise, pedimos que seja exarado parecer técnico da forma mais detalhada possível, informando se a marca ofertada atenderá as descrições básicas, e que se for o caso de NÃO atender, que seja detalhado o motivo pelo qual ensejará na desclassificação.

Relação de empresas e itens vencidos

- DISTRIBUIDORA PERES & ARAUJO LTDA - ME - classificou-se para os itens 12 - estava online e por isso, há folders e segue em anexo a proposta com as marcas (CANON) mencionadas e os folders.

- REI DOS CARTUCHOS EQUIPAMENTOS E SUPRIMENTOS DE INFORMATICA LTDA - classificou-se para os itens 9, 18 e 20 - estava online e por isso, há folders e segue em anexo a proposta com as marcas mencionadas e os folders.

Estado de Minas Gerais
Município de Muriaé
Secretaria Municipal de Administração

- **DANIEL LOPES TOLAINE ME** - classificou-se para os itens - **8, 17, 38 e 45** - estava online e por isso, há folders, mas segue em anexo a proposta inicial que menciona as marcas ofertadas.

- **ART MULTIMIDIA COMERCIO E SERVIÇOS LTDA EPP** - classificou-se para os itens **5 E 24** - estava online e por isso, há folders e segue em anexo a proposta com as marcas mencionadas e os folders.

- **ROSANGELA APARECIDA RIBEIRO DE SOUZA** - classificou-se para os itens **6, 7 41 e 44** - não estava online e por isso, não há folders, mas segue em anexo a proposta inicial que menciona as marcas ofertadas.

Lote 6 - FLASHS TTL SPEEDLITE RT PARA CÂMERAS CANON, COM PILHAS RECARREGÁVEIS E CARREGADOR -- Marca ofertada pela empresa: **YOUNGNUO / YN600EX-RTII**

Lote 7 - FONE DE OUVIDO PARA MONITORAR AUDIO EM FILMAGENS E EDIÇÕES -- Marca ofertada pela empresa: **AKG / K414**

Lote 41 - -- TELEPROMPTER PARA GRAVAÇÃO DE ENTREVISTAS = Marca ofertada pela empresa: **GAZPROMPTER / T19**

Lote 44 - -VARA BOOM COM SUPORTE GARRA P MICROFONE SHOTGUN - Marca ofertada pela empresa: **BOOMPOLE / MP-01**

Sem mais para o momento,

Mariana Pardócimo
Setor de Licitações

Estado de Minas Gerais
Município de Muriaé
Secretaria Municipal de Administração

Recebido por: _____

PROPOSTA COMERCIAL								
MUNICIPIO DE MURIAE					PREGÃO ELETRÔNICO Nº 26/2024			
Razão Social: DISTRIBUIDORA PERES & ARAUJO LTDA - ME								
CNPJ: 21.641.059/0001-39					Inscrição Estadual: 0024886130097			
Endereço: Rua Antônio Germano, nº 688, Palmares 2º Seção (Parque Durval de Barros), Ibité – MG – CEP: 32.430-090								
Telefone: 31 99718-6304					Email: distribuidora.peres@hotmail.com			
Nome do banco: Banco Sicoob Nº banco: 756 Agência nº: 4030 Conta corrente: 68.534-8								
Item	Especificação	Unid.	Marca	Qtde.			Valor Unitário (R\$)	Valor Total (R\$)
12	Lente Canon RF 24-105MM F/4L Is Usm	Unid.	CANON	2			9.190,00	18.380,00
							Total	18.380,00
Nos termos do art. 143 da Lei 14.133/2021, na eventualidade de controvérsia sobre a execução do objeto, a parcela incontroversa deverá ser liberada no prazo previsto. O prazo para pagamento será o estabelecido em edital/contrato ou na sua ausência será o prazo de 30 (trinta) dias corridos a partir do recebimento definitivo.								
Validade da Proposta: DE ACORDO COM EDITAL					Garantia: DE ACORDO COM EDITAL			
Local de Entrega: DE ACORDO COM EDITAL								
Declaro que nos preços propostos encontram-se inclusos todos os tributos e frete, bem como o desconto no ICMS a rigor do item 114 do Anexo X do RICMS/MG (Decreto nº 48.589/2023).								
Ibité,					22 agosto, 2024			
 <p>Assinado de forma digital por DISTRIBUIDORA PERES E ARAUJO LTDA:2164105900 0139</p>								
DISTRIBUIDORA PERES & ARAUJO LTDA – ME LEONARDO PERES DE FARIA CPF: 113.985.566-29								
Documento assinado eletronicamente com fulcro no art. 6o do Decreto no 47.222, de 26 de julho de 2017.								

Pilha Recarregável Philips AA 2500 mAh Pequena com 4 Unidades Prontas pro Uso RTU



Informações do Produto

Pilha Recarregável Philips Aa 2500 mAh Pequena com 4 Unidades Prontas pro Uso RTU

4 Pilhas AA Pequena Recarregáveis PHILIPS RTU Ideais para controles de vídeo game, brinquedos, câmeras digitais e muitos outros aparelhos, as pilhas recarregáveis PHILIPS AA 2500 mAh podem ser recarregadas centenas de vezes em qualquer carregador NiMH.

Além de serem pré-carregadas na fabricação, o que possibilita o uso imediato.

Tamanho: AA PEQUENO

Tipo: NiMH (HR6)

Modelo: R6B4RTU25/97

Quantidade de recargas: 1000x

Capacidade: 2500 mAh

Voltagem: 1.2V

Sem o efeito de memória, não vicia

RTU: Pronta para usar, já vem pré-carregada

Excelente Custo x Benefício

EAN: 4895229104013

Peso: 119g com Blister

Quantidade: 1 Cartela com 4 Pilhas

Original

Microfone De Lapela Boya By-v20 Wireless Usb-c / 2mic





Informações do Produto

Microfone by-v20 wireless usb-c

Para criação de conteúdo

Fotos para 2 pessoas com dispositivos móveis

2 x transmissores com microfone embutido

Receptor plug-in de canal duplo

164' Distância de Transmissão

Portas de carregamento USB-C

Modo de redução de ruído, indicadores LED

Vida útil da bateria de 9 horas

Capture áudio em seu próximo vlog de duas pessoas para transmissão ao vivo do YouTube ou Tiktok com seu dispositivo móvel USB-C compatível usando este sistema de microfone sem fio ultracompacto para 2 pessoas BY-V20. O sistema inclui dois transmissores clip-on ultracompactos com microfones omnidirecionais integrados e um receptor plug-in de canal duplo com um conector USB-C que é inserido diretamente no seu dispositivo. Anexe os transmissores à lapela do seu talento e grave áudio para redes sociais. Todos os componentes podem se comunicar a até 164 pés de distância por meio da frequência de 2,4 GHz.

Use os indicadores LED em cada unidade para visualizar o status da conexão. Os controles integrados em cada transmissor permitem alternar o modo de redução de ruído para vocais mais nítidos ou silenciar totalmente a unidade. O receptor funciona com energia plug-in do seu dispositivo e possui uma porta USB-C para carregar o dispositivo enquanto ele está conectado. As baterias recarregáveis integradas alimentam os transmissores por até 9 horas por vez e as portas de carregamento USB-C podem recarregá-los em 2 horas, uma vez esgotadas.

Microfone BY-WM8 PRO K3 - Microfone de mão sem fio UHF





Informações do Produto

Microfone by-wm8 pro k3 - microfone de mão sem fio uhf

O sistema de microfone de mão sem fio para montagem em câmera BY-WM8 PRO-K3 oferece aos vloggers, jornalistas móveis, apresentadores e criadores de conteúdo um sistema de microfone sem fio econômico e com som de qualidade. Simples de operar com configuração mínima, ele permite capturar fala clara e natural para projetos que variam de vlogs e streaming do YouTube a apresentações, palestras, vídeos de casamento e entrevistas.

O leve BY-WM8 PRO-K3 inclui um microfone transmissor de mão junto com um receptor de dois canais que está pronto para ser conectado à sua câmera DSLR/mirrorless ou gravador de áudio. A capacidade de dois canais do receptor permite que você expanda seu sistema no futuro com um transmissor e microfone adicionais (disponíveis separadamente) para entrevistas com 2 pessoas - sem a necessidade de um receptor adicional.

O padrão polar cardioide direcional do microfone ajuda a rejeitar o som de fundo indesejado, tornando-o ideal em ambientes barulhentos, como feiras, áreas públicas movimentadas ou eventos esportivos. Uma saída de fone de ouvido no receptor permite monitoramento de áudio em tempo real, especialmente útil se sua câmera não tiver saída de fone de ouvido.

O sistema opera em uma faixa de 300' com 48 frequências selecionáveis que fornecem opções para encontrar um canal livre em caso de interferência de sinal. O transmissor e o receptor possuem conexões de bloqueio para eliminar desconexões indesejadas do cabo e ambos funcionam com duas baterias AA por até 6 horas de operação.

Sistema sem fio flexível e fácil de usar

Compatível com DSLR, câmeras sem espelho e gravadores de áudio

Sincronização sem fio fácil e flexível entre o transmissor e o receptor via infravermelho

Saída de fone de ouvido no receptor

Visor LCD de fácil leitura com função automática de bloqueio de LCD

A tela de menu amigável é rápida e fácil de navegar

função de silenciamento

Os conectores de bloqueio evitam a desconexão acidental

6 horas de operação contínua com pilhas AA

O receptor vem com um adaptador de montagem em sapata destacável e clipe de cinto

Cabo de saída de 3,5 mm para câmeras e cabo de saída XLR para filmadoras profissionais

Receptor de canal duplo permite que você expanda seu sistema

O receptor de canal duplo permite que você expanda seu sistema com um segundo microfone

Escolha um transmissor bodypack TX8 Pro com microfone de lapela, um transmissor XLR plug-on BY-WXLR8 Pro ou um microfone de mão BY-WHM8 Pro adicional (todos disponíveis separadamente)

O receptor de canal duplo oferece a opção de alternar entre operação mono ou estéreo

Som sem fio de qualidade

Circuito de compressão digital

Ampla largura de banda de RF de comutação

Afinação sintetizada por PLL

Até 48 canais selecionáveis

Faixa de transmissão de até 300 pés



Carregador Com 4 Pilhas Aa 2500Mah Cb054

SKU: CP17185 | Marca: MULTILASER



Detalhes

.Carregador leve, compacto e fácil de usar. Portátil e bivolt, o Carregador CB054 da Multilaser é próprio para pilhas recarregáveis formato AA e AAA, economize tempo, com ele você pode recarregar até quatro pilhas de cada formato de uma só vez.

Ideal para viagens e eventos onde você não pode se preocupar em gastar pilhas. Com tempo aproximado de recarga de 10 horas para pilhas AA 2500mAh e apenas 4,5 horas para as AAA 900mAh. *Imagens Meramente Ilustrativas*

ESPECIFICAÇÕES TÉCNICAS

DIMENSÕES DO PRODUTO - NÃO INFORMADO

ALIMENTAÇÃO - AC

CONTEÚDO DA EMBALAGEM - 01 CARREGADOR DE PILHAS MULTILASER 4XAA -12H

ALTURA (CM) - 9.2

PESO PRODUTO (KG) - 0.15

MARCA - MULTILASER

GARANTIA - 3 ANOS

EAN - 7898506456369

COMPOSIÇÃO DO MATERIAL - COBRE E ALUMÍNIO, ABS

LARGURA (CM) - 18.7

COMPRIMENTO (CM) - 6.5

PESO BRUTO (KG) - 0

AVISO SOBRE O PRODUTO - IMAGENS MERAMENTE ILUSTRATIVAS*

COR PRINCIPAL - CINZA

PESO LÍQUIDO (KG) - 0.15

COMPOSIÇÃO DO MATERIAL - COBRE E ALUMÍNIO, ABS

VOLTAGEM - BIVOLT

NÚMERO DE PORTAS USB - 0

Ficha Técnica

Marca: MULTILASER

Peso(Kg): 0.155000

FILIAL: PR

Part number: CB054

MÚLTIPLO: 1

Largura: 9,5 cm

Altura: 19 cm

Profundidade: 6,5 cm

Código de Barras(EAN): 7898506456369

NCM: 85044010

Origem: 2-ESTRANGEIRA - ADQUIRIDA NO MERCADO INTERNO

Garantia: 365 Dias

Quantidade caixa mãe: 20



Produtos a pronta entrega

Entregamos para todo o Brasil!



Site Seguro

Compre protegido



Garantia

Veja as condições



Não fazemos dropshipping

Empresa

[Sobre Nós](#)

[Políticas e Transparência](#)



Central de atendimento

[Cadastre-se](#)

[Segunda via boleto](#)

[Trabalhe Conosco](#)

Suporte

[RMA](#)

[Fale Conosco](#)

[Conferência de mercadorias](#)

[Meus pedidos](#)

[Oderço Virtual](#)

Contato

Av. Paranaíba, 1906, Parque industrial bandeirantes | Maringá – Paraná

Fone: (44) 2101-1400

contato@oderco.com.br

MARCAS DO GRUPO



Acompanhe nossas redes sociais!



Características:

- Material da Estrutura: 100% MDF
- Necessita de Montagem: Sim
- Como os Móveis Chegarão na Minha Casa: Desmontado em caixas, acompanhado de todas as peças, ferragens e manuais para montagem.
- Grau de Dificuldade da Montagem: Médio
- Sistema de Montagem: Minifix e Parafusos.
- Observação: Objetos decorativos que aparecem nas imagens, não acompanham o produto.
- Recomendação de Manutenção: Usar pano seco ou levemente umedecido, não usar quaisquer produtos abrasivos.
- Indicação de Uso: Quarto e Escritório
- Garantia (dias): 90
- Material do Tampo: MDF
- Escala de Brilho: Brilho e Fosco
- Pés com regulagem de altura?: Não
- Acompanha: Mesa Escrivaninha
- Quantidade de Pés/Sapatas: 4
- Possui Borda de PVC nas Bordas?: Sim
- Possui Sapatas?: Sim
- Espessura do Tampo (mm): 38
- Peso suportado no topo (Kg): 25
- Possui Vidro: Não
- Pode Ser Montado Invertido: Não
- Formato da Mesa: Formato Retangular
- Revestimento /Acabamento: Pintura UV
- Tipo de Mesa: Escrivaninha
- Possui Rodízios?: Não
- Possui Espelho?: Não
- Possui Vidro?: Não
- Espessura da Estrutura: 18mm
25mm
- Possui Gavetas?: Não
- Possui Portas?: Não

- Possui Prateleiras?: Não
- Possui Puxadores?: Não
- Linha ou Coleção: Concept
- Possui Pés?: Não
- É frágil?: Sim
- Possui Ripamento?: Não
- Montagem Invertida?: Não Pode ser Montado Invertido

Dimensões:

- Altura: 73,00 cm
- Largura: 135,00 cm
- Profundidade: 68,00 cm
- Peso: 21,700 kg



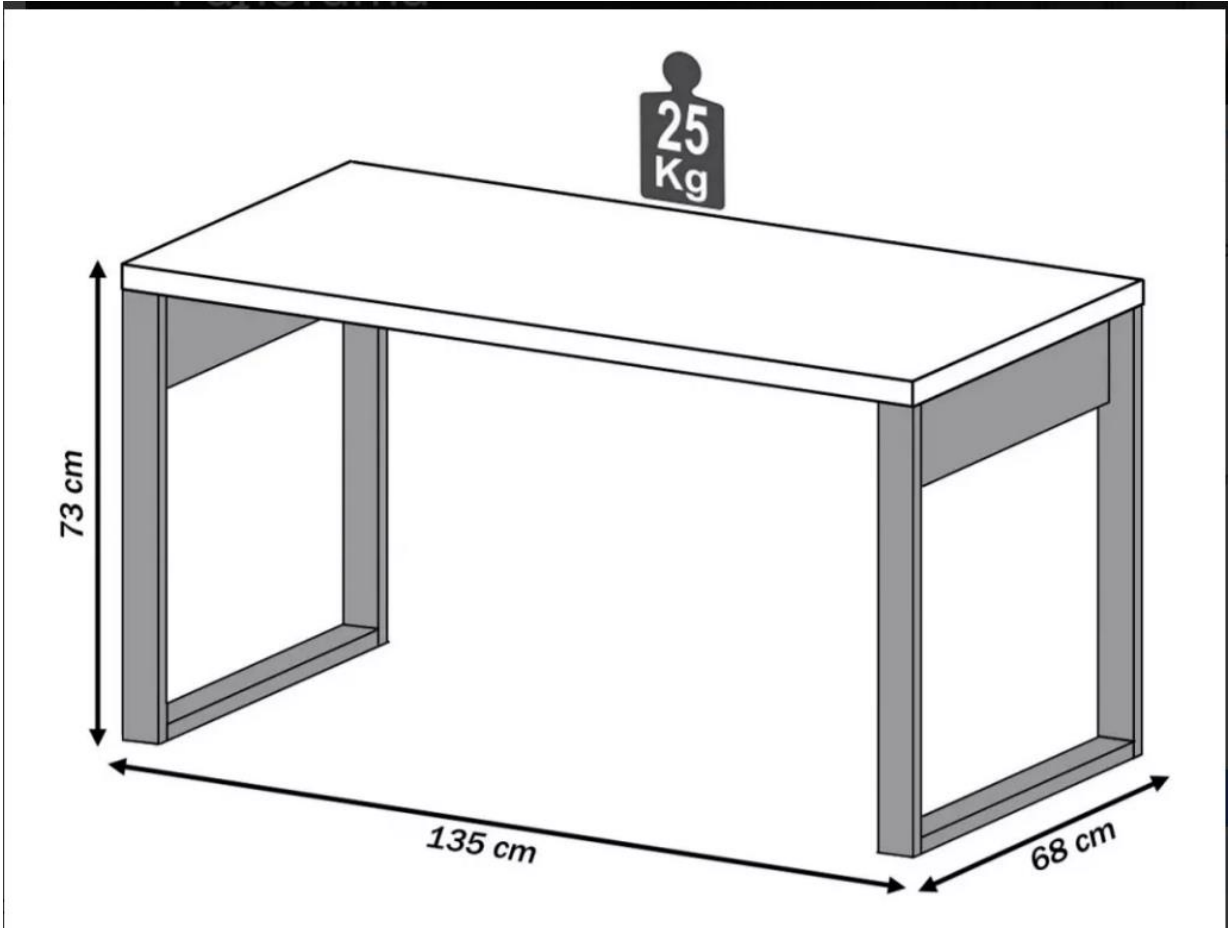

Características do produto



Tamanho da tela: **6.8 "**
(163.4 mm x 78.1 mm x 8.9 mm)

PEQUENO

GRANDE



Memória interna: **256 GB**



Câmera frontal principal: **12 Mpx**



Câmera traseira principal: **200 Mpx**



Desbloqueio: **Impressão digital e reconhecimento facial**



Com NFC: **Sim**

Características gerais

Marca	Samsung
Linha	Galaxy S
Modelo	S23 Ultra (eSIM)
Cor	Preto
Versões	SM-S918B, SM-S918B/DS, SM-S918U, SM-S918U1, SM-S918W, SM-S918N, SM-S9180, SM-S918E, SM-S918E/DS

Cartão SIM

É Dual SIM	Sim
Quantidade de ranhuras para cartão SIM	1
Quantidade de eSIMs	1
Tamanhos de cartão SIM compatíveis	Nano-SIM
Com eSIM	Sim

Memória

Memória interna	256 GB
Memória RAM	12 GB
Com ranhura para cartão de memória	Não

Sistema operacional

Nome do sistema operacional	Android
Versão original do sistema operacional	13
Última versão compatível do sistema operacional	14
Camada original de personalização do sistema operacional	One UI 5

Conectividade

Rede móvel	5G
Tipo de conector de carregamento	USB-C
Com conector USB	Sim
Com conector jack 3.5 mm	Não
Com Wi-Fi	Sim
Com GPS	Sim
Com Bluetooth	Sim
Com NFC	Sim
Com mini-HDMI	Não
Com radio	Não
Com sintonizador de TV	Não

Processador

Modelo do processador	Snapdragon 8 Gen 2
Velocidade do processador	3.36 GHz
Modelos de CPU	1x3.36 GHz Cortex-X3, 2x2.8 GHz Cortex-A715, 2x2.8 GHz Cortex-A710, 3x2 GHz Cortex-A510
Modelo de GPU	Adreno 740
Quantidade de núcleos do processador	8

Especificações

Número de homologação da Anatel	171532200953
Mês de lançamento	Fevereiro
Origem	Argentina
Ano de lançamento	2023

Câmera

Resolução da câmera traseira principal	200 Mpx
Resolução de vídeo da câmera traseira	7680 px x 4320 px
Resolução da câmera frontal principal	12 Mpx
Características principais das câmeras	Autoenfoque, PDAF, Flash LED, Panorâmica, Foto HDR
Tipos de câmeras traseiras	Regular, teleobjetivo, Grande-angular, Macro
Resolução das câmeras traseiras	200 Mpx/10 Mpx/12 Mpx/10 Mpx
Abertura do diafragma da câmera traseira	f 1.7/f 4.9/f 2.2/f 2.4
Tipos de câmeras frontais	Regular
Resolução das câmeras frontais	12mp
Abertura do diafragma da câmera frontal	f 2.2
Quantidade de câmeras traseiras	4
Quantidade de câmeras frontais	1
Zoom óptico	3x
Zoom digital	100x
Resolução de vídeo da câmera frontal	3840 px x 2160 px
Com câmera	Sim
Com flash na câmara frontal	Não

Tela

Tamanho da tela	6.8 "
Tipo de resolução da tela	HD+
Resolução da tela	1440 px x 3088 px
Tecnologia da tela	AMOLED
Tipo de tela	OLED
Tecnologia da tela secundária	No
Pixels por polegada da tela	500 ppi
Taxa de atualização da tela	120 Hz
Brilho máximo da tela	1200 cd/m ²
Proporção da tela	19:5:9
Com tela tátil	Sim
Com tela dobrável	Não
Com tela secundária tátil	Não

Com reconhecimento de mão	Não
---------------------------	-----

Seguridade

Com leitor de impressão digital	Sim
---------------------------------	-----

Com reconhecimento facial	Sim
---------------------------	-----

Com reconhecimento de íris	Não
----------------------------	-----

Com botão SOS	Não
---------------	-----

Peso e dimensões

Peso	233 g
------	-------

Altura x Largura x Profundidade	163.4 mm x 78.1 mm x 8.9 mm
---------------------------------	-----------------------------

Sensores

Com acelerômetro	Sim
------------------	-----

Com sensor de proximidade	Sim
---------------------------	-----

Com giroscópio	Sim
----------------	-----

Com bússola	Sim
-------------	-----

Com barômetro	Sim
---------------	-----

Com sensor de frequência cardíaca	Não
-----------------------------------	-----

Bateria

Capacidade da bateria	5000 mAh
-----------------------	----------

Tipo de bateria	Íon de lítio
-----------------	--------------

Autonomia de conversação	49 h
--------------------------	------

Com carregamento rápido	Sim
-------------------------	-----

Com carregamento sem fio	Sim
--------------------------	-----

Com bateria removível	Não
-----------------------	-----

Design e resistência

Classificação IP	IP68
------------------	------

Com teclado QWERTY físico	Não
---------------------------	-----

É resistente a salpicos	Sim
-------------------------	-----

É resistente à água	Sim
---------------------	-----

É à prova d'água	Sim
------------------	-----

É resistente ao pó	Sim
--------------------	-----

É resistente a quedas	Sim
-----------------------	-----

Outros

É celular para jogos	Sim
É celular robusto	Sim
Resolução da câmera grande-angular	12 Mpx
Inclui lápis	Sim



Frete grátis dentro de 3 a 7 dias para pedidos dos EUA, JP, UE e Au. Envie para mais de 200 países/regiões [saber mais](#)



[loja oficial feelworld](#)

FEELWORLD FW568 V3 6 polegadas DSLR Camera Field Monitor com Waveform LUTs Video Peaking Focus Assist

★★★★☆ 4.5 (359 rever)

\$125.99

[Envios](#) [Calcular ao finalizar](#)

ESTILO

- Acessórios padrão
- Com bateria e bolsa F550

QTD.

Somente 17 em estoque

[Adicionar ao Carrinho](#)

Buy with **PayPal**

[More payment options](#)

Secure and trusted checkout with



Guia recolhível +

Guia recolhível +

. **Estoque nos EUA, UE, JP, AU, CA, RU armazém local**

EUA/ CA/ RU: Entrega em 3-7 dias

EU / AU: Entrega em 3-10 dias

JP: Entrega em 2-3 dias

. **Envio em todo o mundo mais de 200 países**

Entrega em 7-10 dias.

Popup

Use este pop-up para incorporar um formulário de inscrição na lista de

. **Estoque no armazém local dos EUA, UE, JP, AU, RU e entregue pela logística da Amazon**

EUA/RU: entrega de 3 a 7 dias

UE/AU: 3-10 dias de entrega

JP: 2-3 dias de entrega

. **Envio em todo o mundo para mais de 200 países: 7-10 dias de entrega**

. **Garantia:** Um ano de garantia e 14 dias de devolução e reembolso para EUA, UE, JP, AU, RU.

. **IVA para clientes da UE:** O IVA será cobrado quando os clientes da Europa fizerem a encomenda na nossa loja oficial ou na Amazon Store.

Mais detalhes: [Política de Envio](#) | [Política de garantia](#)

Clique para obter monitores adequados:

[FW568 V3](#) | [F5 PRO V4](#) | [F5 PRÓXIMO](#)



Model Number	FW568 V3	F5 PRO V4	F5 PROX
Price	\$125.99	\$139.99	\$159.99
Screen Size	6" IPS	6" IPS Touch Screen	5.5" IPS Touch Screen
Resolution	1920x1080 pixels	1920x1080 pixels	1920x1080 pixels
Aspect Ratio	16:9	16:9	16:9
Brightness	450cd/m ²	450cd/m ²	1600cd/m ²
Contrast	1000:1	1000:1	1000:1
Waveform, LUT	Waveform, LUT	Waveform, LUT	Waveform, LUT
Material	Plastic	Plastic	Plastic
Inputs	HDMI, Type-C	HDMI, Type-C	HDMI, 5V Type-C
Outputs	HDMI, DC OUT 8.4V	HDMI, DC OUT 8.4V	HDMI, DC OUT 8.4V
Audio	Stereo Headphone	Stereo Headphone	Stereo Headphone

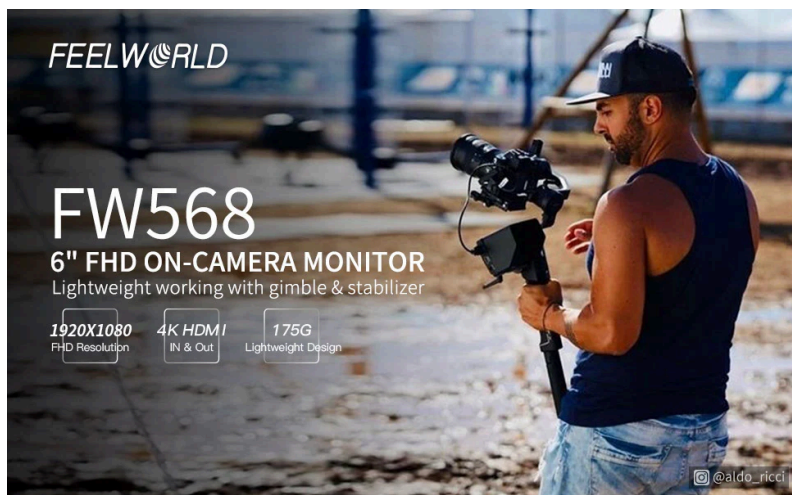

Popup

Use este pop-up para incorporar um formulário de inscrição na lista de

The Perfect Gimbal Monitor! - Feelworld FW568 Monitor Review



Atualização do FEELWORLD FW568 para a versão FW568 V2 com forma de onda e 3D LUT

Caros amigos, muito obrigado, amor e apoio ao monitor FEELWORLD, a fim de melhorar a experiência do usuário, atualizamos o monitor FW568 para FW568 V2 com forma de onda e função LUT 3D, suporta carga de 32 LUTs customizados. Visualização do filme em campo

A resolução da tela do FW568 é 1920x1080, atualização para as resoluções FW568 V2 1920x1152.



LCD 6", resolução 1920x1152

Alta resolução, mais brilhante e cheia de cores

O FW568 V2 fornece uma imagem nítida, ideal para puxar o foco e análise de imagem no set e no campo. Com alta resolução nativa de 1920x1152 e tela 16: 9, brilho de 500cd / m2, relação de contraste 1000: 1, oferece excelentes detalhes, para que você possa desfrutar de imagens de cores mais nítidas e ricas, tela inteira uniforme, sem diferença, sem rastros. Seu tamanho, peso e resolução a tornam uma opção atraente para fotógrafos DSLR que procuram fixá-la diretamente na câmera.



nikon field monitor

Popup



Grandes ângulos de visão para visibilidade total

Use este pop-up para incorporar um formulário de inscrição na lista de

O monitor IPS, oferece uma ampla visão visual, oferece clareza e cores consistentes da imagem, com ângulo de visão de grau 160 na vertical e na horizontal. E o amplo ângulo de visão facilita a visualização de vários membros da tripulação ao mesmo tempo.

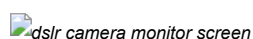

dslr camera monitor screen

True Color · Calibração profissional de cores

Use o padrão de cores Rec.709

Reprodução precisa de cores

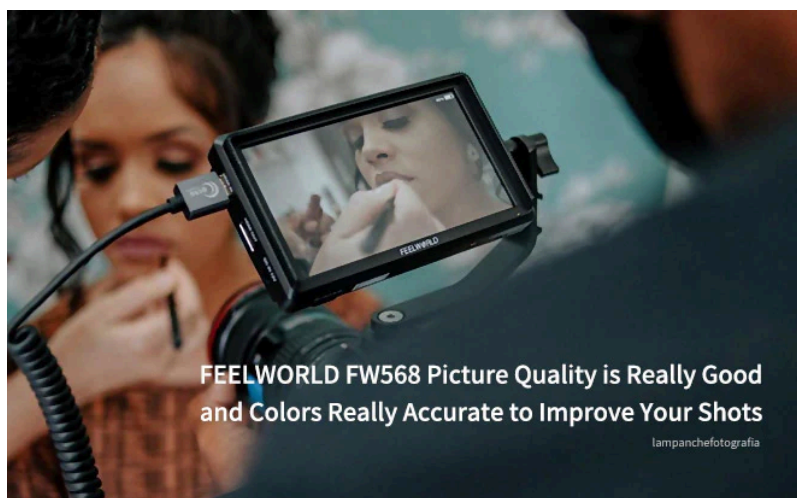
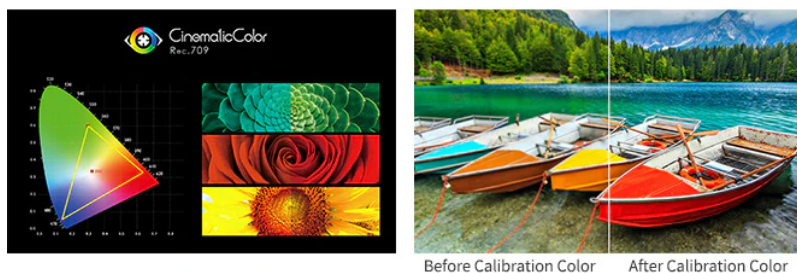
**Controles e menus intuitivos**

Os controles do menu são intuitivos e fáceis de usar. Dois botões de recursos diferentes que são programáveis para os vários recursos que você mais utiliza.

**Entrada 4K HDMI e Saída Loop**

O FW568 possui entrada e saída de loop 4K HDMI, permitindo não apenas exibir sinais ao vivo, mas também enviá-los para outros monitores simultaneamente. A saída HDMI pode transmitir para transmitir monitor, diretor de conveniência e monitoramento de fotógrafo ao mesmo tempo.



Popup ✕

Múltiplos Métodos de Instalação

Conveniente para monitoramento de vários ângulos

Use este pop-up para incorporar um formulário de inscrição na lista de

O FEELWORLD FW568 possui um ponto de montagem padrão 1 / 4 "(em baixo, à direita) para conectá-lo à câmera e ao equipamento. O parafuso 1 / 4 pode remover a montagem na parte inferior ou no lado direito.



Instalação flexível na câmera e no cardan

Se você instalá-lo na parte inferior do dispositivo, também poderá combinar a função de inversão de imagem para manter a orientação correta da tela!

FW568 equipado com um parafuso 1 / 4, se você também deseja instalar rapidamente no cardan, pode comprar mais um parafuso 1 / 4.



O projeto o mais novo do para-sol, fácil instala

O monitor FW568 está equipado com um para-sol, que permite ao fotógrafo se concentrar mais no vídeo e evitar a interferência de luz forte, proporcionando uma melhor experiência visual.



O pacote inclui

Acessórios padrão

- 1 × Micro cabo HDMI
- 1 × Guarda-sol
- 1 × Braço de inclinação
- 1 × Type-C para USB
- 1 × Manual

Popup

Use este pop-up para incorporar um formulário de inscrição na lista de

Funções de assistência de vídeo

1. Alta resolução: Full HD 1920x1152
2. Alto contraste: 1000: 1
3. Alto brilho: 500cd / m²
4. Painel IPS de ângulos de visão de 160 °

5. Fornece alimentação auxiliar; permitindo que os atiradores liguem suas câmeras
6. Importação LUT 3D personalizada (até 32)
7. Todas as ondas
8. Forma de onda (RGB, Y, YUV)
9. Histograma (RGB1, Y, RGB2)
10. Peaking Focus Assist (Red, Green, Blue, três cores, destaque opcional sobre as partes da imagem em foco)
11. Cores Falsas
12. Exposição Zebra
13. Nove Grades
14. Modo de digitalização (Under Scan, Over Scan)
15. Zoom (4x, 9x, 16x)
16. Modo anamórfico (1.3x, 2.0x, 2.0x mag, ajuste definido pelo usuário: 1.20X ~ 2.00X)
17. Pixel a Pixel
18. Marcador central
19. Safe Area (80%,85%,90%,93%,96%,2.35:1)
20. Ratio marker (4:3,13:9,14:9,15:9,16:9,1.85:1,2.35:1)
21. Cor do marcador (vermelho, verde, azul, branco, preto)
22. Verifique o campo (vermelho / verde / azul / mono)
23. Inverter imagem (H, V, H / V)
24. Congelamento de imagem
25. Zoom em tudo (0 ~ 500 ajustável)
26. Zoom U / D e L / R (0 ~ 500 ajustável)
27. Ajuste de temperatura de cor



Monitoramento de áudio incorporado

Os medidores de nível de áudio fornecem indicadores numéricos e níveis de headroom. Ele pode gerar exibições precisas de nível de áudio para evitar erros durante o monitoramento. O medidor de áudio é verde e fica amarelo quando exceder -20dB e vermelho quando exceder -9dB.



Focus Assist Peaking

O filtro de pico é usado para ajudar o operador da câmera a obter a imagem mais nítida possível. Quando ativado, o processador interno exibirá um destaque colorido na tela onde as bordas nítidas aparecem. Você pode alternar a cor do putline entre vermelho, verde e azul de acordo com o tom diferente do assunto.

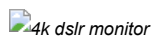

Cores falsas

O filtro de cores falsas é usado para ajudar na configuração da exposição da câmera. À medida que a íris da câmera é ajustada, os elementos da imagem mudam de cor com base nos níveis de luminância ou brilho. Isso permite que a exposição adequada seja alcançada sem o uso de equipamento de teste externo caro e complicado.

Use este pop-up para incorporar um formulário de inscrição na lista de



Exposição (zebras)

A Exposição é usada para ajudar no ajuste da exposição no modo Zebra Pattern. É considerado superexposto e exibe as linhas de aviso em movimento nas áreas superexpostas. 1-100IRE ajustável.

**Verificar campo**

Check Field é uma função assistente para ajustar as configurações de cores da câmera. No modo de campo de verificação, você pode usar pixels vermelho, verde, azul ou mono para gerar a imagem, porque o matiz e a saturação podem ser ajustados com mais rapidez e precisão nesse ambiente.

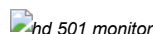
**Mais zoom (4X, 9X, 16X)**

A ampliação da imagem é um sinal HD em qualquer parte, uma amplificação para close-up de alta qualidade.

**Modo anamórfico (1.3x, 2.0x, 2.0x mag, ajuste definido pelo usuário: 1.20X ~ 2.00X)**

A seleção integrada de sem compressão, 1.3 x ou 2.0 x permite usar lentes ou adaptadores anamórficos e ver a imagem sem compressão, mesmo que sua câmera não seja pressionada. No modo 2.0 x mag, amplia o centro da sua imagem para que você possa verificar o foco da sua imagem em escala.

**Image Flip**

O Horizontal, Vertical e Hor & Ver da imagem em torno do flip.

**Nove Grade**

Aplique zoom em uma das imagens para obter a tela inteira. Você pode alternar a cor da marca entre vermelho, verde, azul, branco, preto de acordo com o tom diferente do assunto.

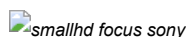
**Pixel para Pixel**

Habilite o cineasta a verificar a imagem da fonte de sinal 1: 1 sem redimensionar. Esse recurso é essencial para a captura de detalhes ideais.

**Marcador central e marcador seguro**

Marca segura para localização e composição de vistas (80%, 85%, 90%, 93%, 96%, 2.35: 1).

Você pode alternar a cor da marca entre vermelho, verde, azul, branco e preto de acordo com o



PopUp

Use este pop-up para incorporar um formulário de inscrição na lista de

tom diferente do assunto.



Marcador de proporção

(4: 3, 13: 9, 14: 9, 15: 9, 16: 9, 1.85: 1, 2.35: 1). A zona de supressão de quadros inclui os níveis 6, de 0-6 (transparente a preto). Você pode alternar a cor da marca entre vermelho, verde, azul, branco e preto de acordo com o tom diferente do assunto.



Especificações

Display Spec.

Modelo	FW568 V2
Tamanho da tela	5.5 "IPS
Resolução	Pixels 1920x1152
Pixel pitch	0.0639 (H) x 0.0213 (W) mm
Proporção da tela	16:9
Brilho	500cd / m²
Relação de Contraste	1000:1
Backlight	CONDUZIU
Ângulo de visão	80 ° / 80 ° (L / R) 80 ° / 80 ° (U / D)

Entrada

1 X HDMI	HDMI
----------	------

saída

1 X HDMI	HDMI
1 X saída DC	Saída DC

em áudio

Popup

em áudio fone de ouvido estéreo

Use este pop-up para incorporar um formulário de inscrição na lista de

Formato de suporte de entrada / saída HDMI

480i / 576i / 480p / 576p

1080i (60 / 59.94 / 50)



720p (60/59.94/50/30/29/25/24/23.98)

1080p (60/59.94/50/30/29.97/25/24/24sF/23.98/ 23.98sF)

4K UHD 3840×2160p (30/29.97/25/24/23.98Hz), 4096×2160p (24Hz)

Geral

Tensão de entrada	DC7 ~ 24V
Consumo de energia	≤9W
Conector de força	DC
Temperatura de trabalho	-20 55 ° C ° C ~
Temperatura de armazenamento	-30 65 ° C ° C ~
Instalar Way	Pontos de rosca ¼-20
Tamanho da unidade	142Lx87.2Hx27.5D (mm)
Unidade De Peso	175g
Tamanho da caixa de cor	186L * 124W * 80H (mm)
Quantidade Externa da Caixa	10
Tamanho externo da caixa	465 200 * * 326 (mm)
Peso bruto	6.5kgs

Recursos avançados

* Todas as ondas

* Forma de onda (RGB, Y, YUV)

* Histograma (RGB1, Y, RGB2)

* Peaking Focus Assist (Red, Green, Blue, três cores, realce opcional sobre partes da imagem em

* Cores Falsas

* Exposição Zebra (1-100IRE ajustável)

Popup

* Verifique o campo (vermelho, verde, azul, mono)

Use este pop-up para incorporar um formulário de inscrição na lista de

* Modo Scan (Under Scan, Over Scan)

* Modo anamórfico (1.3x, 2.0x, 2.0x mag)

* Image Flip (H, V, H / V)



* Imagem congelada

* Marcador central

* Screen Marker (80%,85%,90%,93%,96%, 2.35:1)

* Ratio marker (4:3,13:9,14:9,15:9,16:9,1.85:1,2.35:1)

* Ajuste de temperatura de cor

* Nove Grid (amplie uma das imagens para perceber a tela inteira)

* Zoom (4X, 9X, 16X)

* Proporção da tela

* Pixel para Pixel

* Zoom All

* Zoom U / D

* Zoom L / R

[Relacionar produto](#) [Frequentemente comprado mais apertado](#)



Popup

Use este pop-up para incorporar um formulário de inscrição na lista de



[FEELWORLD FW568 V3 6 polegadas DSLR Camera Field Monitor com Waveform LUTs Video Peaking Focus Assist da \\$125.99](#)

FT
\$



Popup

Use este pop-up para incorporar um formulário de inscrição na lista de

FEELWORLD F6 PLUS 6 polegadas pequena tela sensível ao toque 3D LUT Câmera DSLR Monitor de campo 1920x1080 HD 4K HDMI
\$189.99

Popup



Use este pop-up para incorporar um formulário de inscrição na lista de

[FEELWORLD FW450 4.5 polegadas Monitor pequeno de campo com câmera DSLR full HD 1280x800 com entrada de saída 4K HDMI](#)
\$139.99

Popup



Use este pop-up para incorporar um formulário de inscrição na lista de

[FEELWORLD S55 V2 câmera de 5.5 polegadas DSLR monitor de campo assistente de vídeo IPS 1920x1152 4K HDMI DC Out com 3D LUT](#)
~~\$99.99~~

Avaliações de Clientes

4.5^{/5}



Comentários sobre 359

- 5 ★
- 4 ★
- 3 ★
- 2 ★
- 1 ★

Popup

Use este pop-up para incorporar um formulário de inscrição na lista de

- 239
- 102
- 5
- 3
- 10

Escreva uma crítica



tipo ↓

CG

Eu me arrependo de ter comandado este monitor !!! A estreia foi que eu usei Il fonctionne pas !!! É o que é?!!! É isso que j'étais arnaqué ?!!! J'attends encore un vrai solução de chez vous (feelworld)

meses 8 atrás  Charlie Garbi

Verificado 

★☆☆☆☆

RR

A configuração foi fácil em uma Canon R7, pois o cabo era apropriado para minha câmara. A visualização da tela é nítida, o produto parece bem feito e o guarda-sol provavelmente será útil. Ainda não o "testei em campo", pois minhas fotos de configuração e teste foram limitadas ao meu quintal. No entanto, espero que ele atenda às minhas necessidades de fotografia de observação de pássaros, tanto na mão quanto quando montado e usado em um tripé. Para minha entrada no uso de um monitor montado em câmara, a proposta de preço e valor parece imbatível.

meses 9 atrás Raio Ramblin

Verificado 

★★★★★

YH

A qualidade da imagem é boa. Eu uso isso para gravar um vídeo para um restaurante e adorei. Fácil de usar

meses 10 atrás Yahya Habshi

Verificado 

★★★★☆

A

É uma ferramenta incrível para minha produção de vídeo.

meses 10 atrás ALVARO

Verificado 

★★★★★

AD

Comprei isso para meu BMPCC 6K G2 e funciona muito bem. Parece um pouco frágil. A tela tem um bom tamanho. Gostaria que o pacote viesse com um cabo HDMI curto macho-macho em vez do cabo micro HDMI. Eu recomendaria este produto a outras pessoas, especialmente aos usuários da Blackmagic.

meses 10 atrás André Dunlop

Verificado 

★★★★☆

DT

Este é meu primeiro monitor de vídeo externo, pois estou começando a levar a videografia a sério. Pelo dinheiro, ele tem tudo que você precisa, então, se você é como eu e tem um orçamento limitado, simplesmente não pode errar com isso. Excelente aparelho!

meses 10 atrás  Dan O Homem

Verificado 

★★★★★

✕

Popup

Use este pop-up para incorporar um formulário de inscrição na lista de

R

Função como deve, luminosidade adequada também para girar em minério de sol forte, avvio abbastanza veloce, muito leggero, che dire tutto ciò di cui avevo bisogno

1 ano atrás Riccardo

Verificado 



D

é compatível com sony a7r?

1 ano atrás



Dw

Verificado 



S

Monitor decente. Não gostei da alça que veio com ele - um pouco estranho para mim pessoalmente. Então, prendi-o a uma alça diferente no meu gimbal. O cabo HDMI estava dobrado na chegada. Tive que usar um que eu tinha, ufa! No geral, ele dá conta do recado.

1 ano atrás

Shann0n

Verificado 



JP

LA VERDAD ESTOY MUY CONTENTO CON EL MONITOR, ME ENCANTA Y ES UNA HERRAMIENTA DEMASIADO ÚTIL PARA MI TRABAJO COMO REALIZADOR.

1 ano atrás

Júlio Pabon

Verificado 



Popup

Use este pop-up para incorporar um formulário de inscrição na lista de

Menu

[Início](#)

[Produtos](#)

[Blog](#)

[Suporte](#)

[Sobre nós](#)

[Contatos](#)

Menu

[Por Categoria](#)

[Monitor da câmera](#)

[Monitor de transmissão](#)

[Comutador de vídeo de transmissão ao vivo](#)

[Teleprompter](#)

[Programa de Afiliados](#)

[Torne-se um revendedor](#)

área de texto

Adicione algum texto, como uma minibiografia ou sua declaração de missão.

Contato

lean@feelworld.cn

Estados Unidos (USD \$) ▾



[Todos os direitos reservados.](#)

© 2024, loja oficial da Feelworld

Popup



Use este pop-up para incorporar um formulário de inscrição na lista de

Também pode

Confira o envio para o seu endereço

Inclua seu CEP para verificar os custos e prazos de entrega precisos na busca.

Incluir CEP

Mais tarde

Câmeras e Ace



Gimbal Feiyutech Scorp Pro Cardan P/câmera Fotográfica Preto

Ver opções de compra

O que você precisa saber sobre este produto

- Estabilização avançada para imagens.
- Design ergonômico e portátil.
- Compatível com várias câmeras.
- Controle inteligente via aplicativo.

[Ver características](#)

Opções de compra:

1 produto novo por R\$ 2.346

Características do produto

Características principais

Marca	FeiyuTech
Modelo	Scorp PRO

Outros

Peso máximo suportado	4.8 kg
-----------------------	--------

Descrição

Gimbal Feiyutech Scorp Pro Cardan p/Câmera Fotográfica Preto Estabilizador para Câmera Fotográfica Dslr e Mirrorless Carga Útil até 4.8kg Tela Sensível ao Toque

Estabilidade e precisão: O Gimbal Feiyutech Scorp Pro é a escolha perfeita para fotógrafos que desejam capturar imagens nítidas e estáveis. Com sua tecnologia avançada de estabilização, você poderá obter fotos perfeitas mesmo em movimento;

Design ergonômico e portátil: Com um design compacto e leve, o Gimbal Feiyutech Scorp Pro é fácil de transportar e usar em qualquer lugar. Seu formato ergonômico permite um manuseio confortável durante longas sessões de fotografia;

Compatibilidade com várias câmeras: Este gimbal é compatível com uma ampla gama de câmeras fotográficas, permitindo que você utilize seu equipamento favorito para capturar imagens incríveis. Seja uma câmera DSLR, mirrorless ou compacta, o

Modos de captura versáteis: Com o Gimbal Feiyutech Scorp Pro, você terá acesso a uma variedade de modos de captura, como o modo panorâmico, o modo de acompanhamento e o modo de bloqueio. Esses modos permitem que você explore sua criatividade e capture imagens únicas em diferentes situações;

Bateria de longa duração: Com uma bateria de alta capacidade, o Gimbal Feiyutech Scorp Pro oferece uma longa duração de uso, permitindo que você fotografe por horas sem se preocupar com a carga. Além disso, ele também possui um indicador de bateria para que você possa acompanhar facilmente o nível de energia restante.

Mais informações 

[Trabalhe conosco](#) [Termos e condições](#) [Promoções](#) [Como cuidamos da sua privacidade](#) [Acessibilidade](#) [Contato](#) [Informações sobre seguros](#) [Programa de Afiliac](#)

Copyright © 1999-2024 Ebazar.com.br LTDA.

CNPJ n.º 03.007.331/0001-41 / Av. das Nações Unidas, nº 3.003, Bonfim, Osasco/SP - CEP 06233-903 - empresa do grupo Mercado Livre.

Patrocinado

Clientes que visualizaram este item também visualizaram



Hollyland Lark M2 Microfone Lapela Sem Fio, Compatível com Android
4,7 51
R\$1.089⁰⁰



Sistema Microfone Lapela Hollyland Lark M2 para Câmera Preto Microfone
R\$1.359⁸⁸
(R\$ 1.359,88/Contagem)



Hollyland-Microfone de Lapela Sem Fio-Lark Max-Aúdio de Qualidade de
4,7 672
R\$2.559⁰⁰

Instrumentos Musicais ▸ Microfones e Acessórios ▸ Condensador



Hollyland Lark M2 Microfone de Lapela sem Fio(2TX+3RX), Transmissão Sem Fio de 1000ft, Cancelamento de Ruído, 40 H Tempo de Trabalho, Compatível com Camera, iPhone, Android, PC ao Vivo-Preto

Visite a loja HollyView
4,7 1.431
avaliações de clientes
| Pesquisar nesta página

Mais de 500 compras no mês passado

R\$1.369⁰⁰

Em até 10x R\$ 136,90 sem juros
Ver parcelas disponíveis



Pagame ntos e Seguran ça e Política de devoluçã o

Passa o mouse para ampliar a imagem

Tamanho: **Combo**

Combo câmera

Lightning USB-C

Marca HollyView

Nome do modelo Lark M2

Cor preto

Componentes incluídos 3RX *2TX , Estojo de carregamento, clipe magnético, clipe traseiro magnético , adesivo,

Sensibilidade de áudio 115 dB

R\$1.369⁰⁰

Entrega GRÁTIS: 9 - 18 de Outubro. Ver detalhes

Entregando em São Paulo, 01000000. Atualizar local

Estimativa de envio de 12 a 13 dias

Quantidade: 1

Adicionar ao carrinho

Comprar agora

Enviado por Hollyland Official Store
Vendido por Hollyland Official Store
Devolução Elegível para Devolução ou Reembolso em até 7...
Pagamento Transação segura

Detalhes

Adicionar plano de seguro ou garantia:

Garantia estendida de 12 meses contra falhas e defeitos por R\$ 175,00

Adicionar à Lista

Patrocinado

Sobre este item

- **Incrivelmente Pequeno:** Lark M2, microfone de lapela sem fio, pesa apenas 9 g, o que o torna o microfone em miniatura mais leve do mercado. Ele possui recursos de gravação de primeira classe para obter resultados de gravação incomparáveis. A transmissão de áudio sem fio pode alcançar até 1.000 ft (em áreas abertas sem obstáculos), ideal para cineastas, blogueiros de vídeo e podcasters.
- **Qualidade de Som de Nível de Estúdio Hi-Fi:** Lark M2, microfone de lapela sem fio, projetando para profissionais, usando uma taxa de amostragem de áudio ultra-alta de 48 kHz e 24 bits, capturando com precisão cada detalhe do som. Com uma relação sinal/ruído de 70 dB, garante excelentes sinais de áudio com o mínimo de ruído de fundo. O nível máximo de pressão sonora de até 115 db SPL, a recepção do alto grau de latência no ambiente barulhento também não tem medo de estalar o som.
- **Bateria com Duração de 40 Horas:** Lark M2, microfone sem fio, pode funcionar por até 10 horas (com o ENC desligado). Quando totalmente carregado, o estojo de carregamento sem fio pode carregar o dispositivo inteiro duas vezes, com uma única carga de menos de 1,5 hora. Com o estojo de carregamento, a versão para câmera tem uma duração de bateria de até 40 horas, eliminando sua ansiedade por energia e proporcionando criatividade ilimitada.
- **Controle Inteligente do Cancelamento de Ruído:** Lark M2, suporta um clique no botão amarelo para ligar/desligar o cancelamento de ruído no transmissor. No receptor da versão com câmera, as luzes indicadoras na parte superior do RX ficarão verdes quando o cancelamento de ruído estiver ativado. O firmware e os algoritmos de áudio aprimorados garantem vozes humanas cristalinas, ricas e sem distorções, mesmo em ambientes ruidosos.
- **Alternância suave entre mono e estéreo:** O receptor de versão da câmera de Lark M2 suporta dois modos de gravação: mono e estéreo. Pressione o botão "Mode Switching and Pairing" no receptor para alternar entre os dois. Observação: O receptor suporta a alternância entre os modos mono e estéreo somente quando conectado à câmera por meio do conector de áudio de 3,5 mm.
- **Pronto para Uso:** O sistema de microfone Lark M2 é pré-emparelhado na fábrica, portanto, você não precisará lidar com nenhum procedimento de

configuração complexo. O TX e o RX serão emparelhados automaticamente um com o outro, permitindo que você comece a gravar imediatamente. Você pode ajustar facilmente os níveis de volume no RX usando o botão intuitivo. Três LEDs exibem claramente os níveis de volume, mostrando o status atual.

- Transmissão Estável de 300 m, suporte a UAC: O Lark M2 é equipado com uma antena LDS de alto ganho superior que elimina a interferência causada pelo corpo humano, proporcionando uma transmissão de áudio estável e ininterrupta de até 1000 pés/300 m de alcance LOS. Com a função UAC, você pode conectar o RX diretamente ao seu computador, eliminando a necessidade de uma placa de som externa.
- Confirmação de informações: Por favor, verifique novamente suas informações pessoais ao comprar seu pedido, você precisa fornecer o nome e o CPF corretos, caso não possamos enviar seu pedido! Se estiver comprando para um amigo, é necessário preencher o nome e o CPF do amigo.

[Relatar um problema com este](#)

[produto](#)

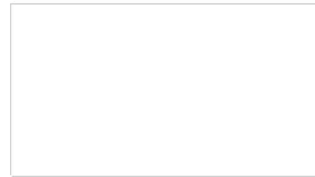

Patrocinado

Frequentemente comprados juntos



+



+



Preço total: R\$ 1.799,00

[Adicionar todos os 3 ao carrinho](#)

Alguns destes itens são enviados mais rapidamente que os outros.
[Ver detalhes](#)

Este item: Hollyland Lark M2
Microfone de Lapela sem
Fio(2TX+3RX), Transmissão Se...
R\$1.369⁰⁰

Luz de vídeo ULANZI VL120 RGB,
Luzes de vídeo de bolso LED On-
Camera, Bateria recarregável...
R\$250⁰⁰

ULANZI Luzes de vídeo VL49 RGB,
luz de câmera LED 360°
iluminação portátil colorida par...
R\$180⁰⁰

Informações sobre o produto

Detalhes técnicos

Fonte de alimentação	Energia elétrica
Número de baterias	4 íon de lítio baterias necessárias. (inclusas)
Relação sinal-ruído	115 dB
Plataforma de hardware	Smartphone, Câmera
Número de canais	2
Nível de ruído	115 dB
Fabricante	Hollyland

Informações adicionais

Dimensões do pacote	13.3 x 10.4 x 8.4 centímetros
Pilha(s) ou bateria(s):	4 íon de lítio baterias necessárias. (inclusas)
ASIN	B0CP7QXWPN
Disponível para compra desde	8 janeiro 2024
Avaliações de clientes	4,7 1.431 avaliações de clientes 4,7 de 5 estrelas

Modelo	6301
Certificação	CE, FCC,ROHS
Número da peça	LARK M2
Tipo Do Produto	Eletrônicos
Número de unidades	1
Vtagem	3.8
Etiqueta Nacional de Eficiência Energética (ENCE)	A+
Baterias inclusas	Sim
Funciona com baterias	Sim
Contém líquido?	Não
Bateria recarregável	Sim
Cor correspondente	preto
Garantia do fabricante	Garantia do fabricante por 1 ano a partir da data da compra.
Peso do produto	390 g
Número do modelo	6301
Dimensões da embalagem	13,3 x 10,4 x 8,4 cm; 390 g

Ranking dos mais vendidos

Nº 7 em Instrumentos Musicais
(Conheça o Top 100 na categoria Instrumentos Musicais)
Nº 2 em Microfones Condensadores

Produtos relacionados a este item

Página 1 de 33

Patrocinado



Hollyland Lark M1
Microfone Lapela Sem Fio Com Dois Adaptadores,...

302

R\$779⁰⁰

Economize 5% com o cupom



Hollyland Lark M2
Microfone Lapela Sem Fio, Compatível com Android

51

R\$1.089⁰⁰



ERYUE microfone sem fio, BY-V1 One-Trigger-One 2.4G Wireless Microphone System...

R\$226⁸⁰



BOYA BOYALINK
Microfone de lapela para vlogging sem fio, sistema microfone de...

208

R\$736⁰⁹



Geonav Carregador Universal com Adaptadores de Viagem, 4 Portas USB + 1 USB...

395

R\$163⁵³



Boya Microf Lapela Boya iPhone/Android Vlogging Er

R\$401⁵⁷

Cientes que compraram este item também compraram



Estabilizador DJI Osmo Mobile 6 (Cinza Escuro) BR - DJI110

160

1º mais vendido em Estabilizadores e Suporte para Filmadora
R\$1.200,00
Opção de frete GRÁTIS disponível



Luz de vídeo ULANZI VL120 RGB, Luzes de vídeo de bolso LED On-Camera, Bateria recarregável embutida...

711

R\$250,00

Entrega em out 3 - 17
Frete GRÁTIS
Estimativa de envio de 4 a 5...



K&F Concept Tripé de viagem para câmera de 162,99 cm para DSLR tripé portátil de viagem de alumínio com cabeç...

26

R\$315,78

Entrega em set 30 - out 14
Frete por R\$ 100,00



ULANZI Mt-44 Tripé Extensível Para Telefone Bastão De Selfie De 44" Para Celular Vlog Com Clipe De Telefone 2Em...

1.378

R\$188,11

Entrega GRATUITA



Equipamento de vídeo com cabo ULANZI para smartphone, capa para filmagem LINO de liga de alumínio, estabilizador ...

467

R\$499,00

Entrega em out 3 - 17
Frete GRÁTIS
Estimativa de envio de 4 a 5...



Mini V portátil fotogra de cor 6000k

R\$289

Receba agosto
Opção dispon

Comparar com produtos semelhantes

Este Produto

Recomendações